



WHITE'S TM808



РУКОВОДСТВО ПОЛЬЗОВАТЕЛЯ

Компания «Вайтс Электроникс»

г. Свит Хоум, штат Орегон, США

(White's Electronics, Inc.

Sweet Home, Oregon USA)

Мы создаем лучшие в мире металлоискатели уже более 60 лет!

РУКОВОДСТВО ПОЛЬЗОВАТЕЛЯ | WHITE'S TM808

СОДЕРЖАНИЕ

Введение.....	3
Сборка.....	4
Элементы питания.....	4
Элементы управления.....	7
Наушники.....	7
Настройка для работы.....	8
Балансировка на грунт.....	8
Определение местонахождения цели.....	9
Уход за детектором.....	11
Служба поддержки клиентов.....	12
Гарантия.....	12
Кодекс этических норм.....	13



Внимание!

Для поиска в обычных условиях крупного металлического объекта установите ручки настроек аналогично их положению на рисунке. Быстро пройдя, отметьте участки повышения звукового сигнала. Пересеките эти участки с двух сторон (X) для нахождения центра залегания объекта. При включенном положении триггера автоматического регулятора порогового значения поиск следует вести только в движении. Для поиска при выключенном авторегуляторе порогового значения движение прибора не требуется.

GROUND BALANCE
ELIMINADOR DE TIERRA

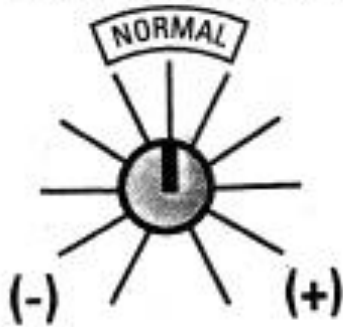

THRESHOLD
ZUMBIDO

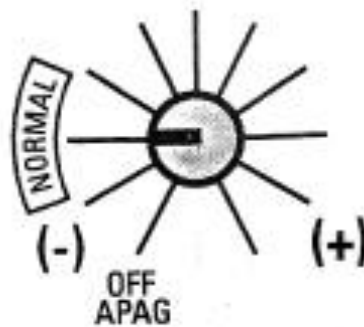

SIGNAL BALANCE
BALANCIA DE SEÑAL

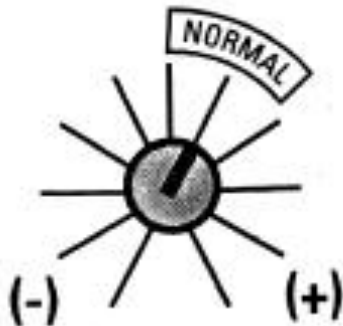

AUTOMATIC THRESHOLD
ZUMBIDO DE AUTOAJUSTO

AUTO

NO-AUTO

Сборка детектора производится в соответствии с рисунком.

Передняя антенна

Блок управления

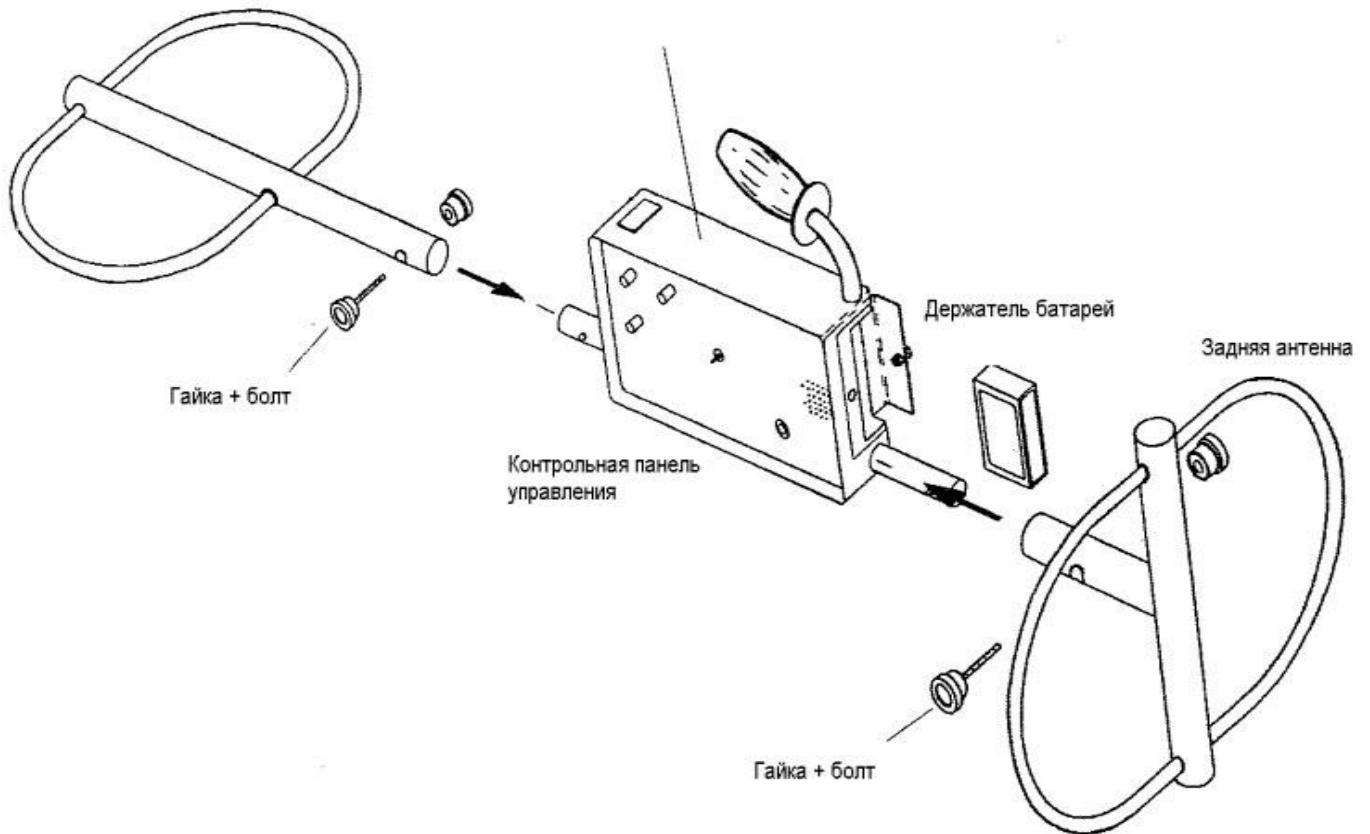

Элементы питания.

Прибор снабжен специальным блоком для четырех батарей размера «С». Рекомендуется использовать щелочные батареи. Они обеспечивают должное питание детектора в течение долгого периода. Возможно использовать и аккумуляторные батареи, но для подзарядки их следует вынимать из прибора.

Использование стандартного держателя батарей:

Важно правильно установить элементы питания внутри блока для батарей.

1. Раскройте держатель батарей, нажав на две запорные клавиши. Не применяйте чрезмерные давление и силу.



2. Поместите прокладки внутрь пружин для предотвращения потери пружинного давления.
3. Плоская поверхность каждой батареи должна быть установлена против одной из четырех пружин (2 из них находятся непосредственно в батарейном отсеке и 2 – на крышке). Строго соблюдайте полярность.
4. Вставьте блок питания с батареями в нем в детектор, в специальную «коробку» рядом с задней антенной прибора.

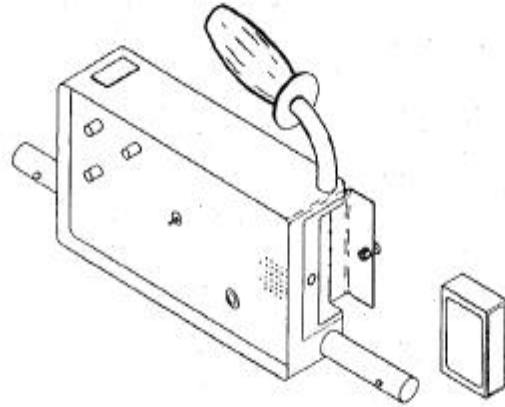

Описание функций ручек регулировки.

THRESHOLD

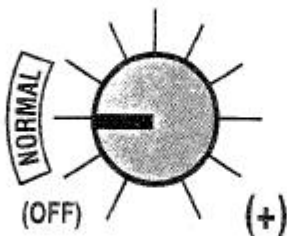

Ручка настройки THRESHOLD предназначена для включения/выключения прибора, а также для установления громкости порогового тона. Если поворачивать ручку за часовой стрелкой, детектор включится и начнет производить проверку состояния батарей. Для нормальной работы детектора необходимо, чтобы индикатор показал значение в пределах желтого сектора Мощности новых батарей хватает приблизительно на 12 часов непрерывной работы. В районах с низкими температурами длительность работы батарей сокращается.

Тихий звук от прибора при сканировании им грунта должен быть постоянно слышен во время поиска. Низкий уровень порогового тона (-) устанавливается при работе в наушниках, высокий (+) при работе без них, особенно в условиях шумного окружения. Для большинства случаев подходит уровень громкости в пределах NORMAL.

Пороговый тон может исчезать с изменением грунтовых условий. В этом случае для его настройки следует нажать и отпустить кнопку PUSH BUTTON. Позиция AUTO обеспечивает автоматическую настройку порогового тона.

SIGNAL BALANCE

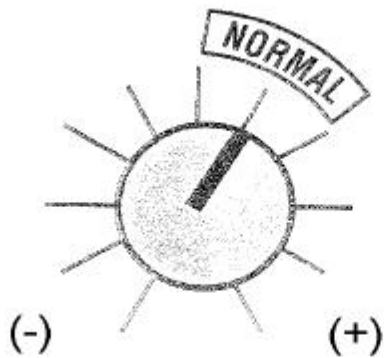

Эта ручка контролирует силу сигнала, принимаемого детектором. В большинстве случаев хороший результат дает положение ручки **NORMAL**. Такое положение обеспечивает хорошую работу детектора в условиях, когда невелико влияние электромагнитных источников.

Если влияние таких источников (радио, магнитные поля) или крупных грунтовых минералов является причиной неустойчивого порогового тона или создает трудности с настройкой баланса с грунтом (ручка **GROUND BALANCE**), то надо повернуть ручку **SIGNAL BALANCE** в сторону уменьшения (-). Если влияние невелико и баланс с землей достигнут легко, можно повернуть данную ручку в сторону к (+). В то же время будьте предельно осторожны при использовании прибора с настройкой выше позиции **НОРМА**. Из-за слишком сильного поворота ручки в плюсовую сторону работа детектора может быть неровной, скачкообразной, а отклик детектора на очень глубоко залегающие предметы неотчетливым. А при неправильной настройке баланса с землей (или невозможности **SIGNAL BALANCE**).

GROUND BALANCE

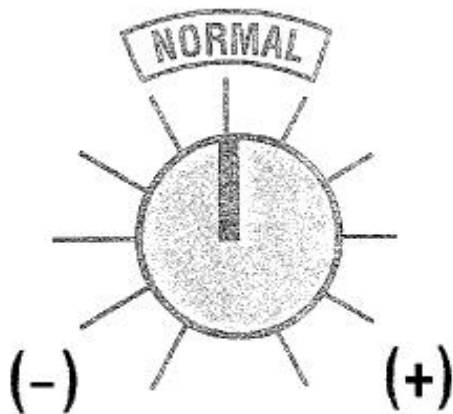

Для достижения наилучших результатов поиска каждый раз при включении прибора необходимо правильно установить этот регулятор. Положение **NORMAL** обеспечивает хорошую работу при большинстве условий. **GROUND BALANCE** настраивается для того, чтобы игнорировать минерализацию почвы, позволяя вести поиск на большую глубину. Поворот в сторону (+) используется при высокой минерализации, а в сторону (-) эффективен при низком содержании солей в почве. Метод настройки этого регулятора будет подробнее рассмотрен в разделе «Режим поиска металлов». Идеальный случай—это когда при настроенном балансе на грунт пороговый тон не изменяется или изменяется незначительно при поднятии и опускании поискового кольца к поверхности земли. Отметим, что при настройке **GROUND BALANCE** тумблер **AUTOMATIC THRESHOLD** должен находиться в положении **NO-AUTO**. Регуляторы **GROUND BALANCE** и **SIGNAL BALANCE** оба работают так, чтобы исключить отклики от нежелательных целей и обеспечить наибольшую глубину поиска.

AUTOMATIC THRESHOLD



Этот тумблер может быть установлен в позиции: AUTO и NOAUTO. В положении AUTO пороговый тон детектора поддерживается на постоянном уровне независимо от небольших изменений в минерализации почвы. В положении NO-AUTO пороговый тон требует ручной настройки (путем нажатия кнопки PUSH BUTTON).

ВАЖНО: Когда установлен режим AUTO, детектор должен постоянно находиться в движении, чтобы давать отклик на цель. В позиции NO-AUTO режим AUTOMATIC THRESHOLD не работает. Также в этом режиме поиска можно работать, когда минерализация грунта изменяется незначительно и отсутствует электромагнитная интерференция. Если поисковое кольцо детектора находится непосредственно над целью, детектор будет давать отклик, даже если он неподвижен (в отличие от режима AUTO). Этот режим также используется для определения центра глубинного объекта. При работе в режиме NO-AUTO необходимо регулярно нажимать и отпускать кнопку, расположенную на конце ручки детектора для того, чтобы поддерживать постоянный уровень порогового тона. Следует отметить, что работа в данном режиме требует определенных навыков, поэтому большинство кладоискателей работают в режиме AUTO.

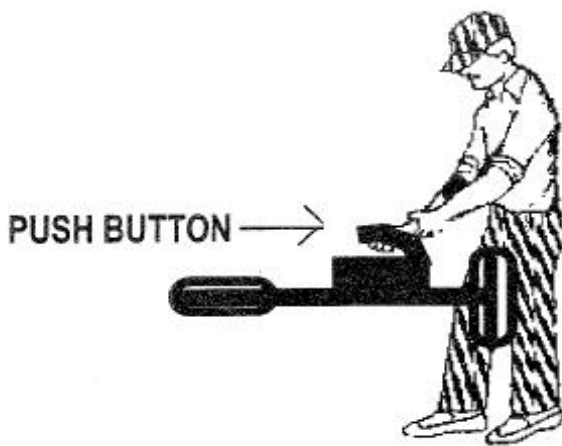

Кнопка PUSH BUTTON расположена сбоку на ручке детектора. Она используется в режиме NO-AUTO для настройки порогового тона. Также её используют для точного определения центра объекта. Когда поисковая антенна детектора находится над объектом поиска, нажмите и отпустите PUSH BUTTON. Понижение интенсивности звука укажет на центр объекта. Данная кнопка также используется для установления порогового тона во время настройки GROUND BALANCE баланса с грунтом. Для получения наилучших результатов нажимайте и отпускайте кнопку медленно: нажмите, подержите секунду, затем отпустите.

НАУШНИКИ

Как только вы подключите наушники, внешний звуковой сигнал автоматически отключится. При работе с наушниками обеспечивается наибольшая глубина поиска и наибольший срок службы элементов питания. Для вашего детектора подойдут стандартные стереонаушники 8-100 Ом.

Настройка металлодетектора для работы.

- 1) Установите ручки THRESHOLD, SIGNAL BALANCE, GROUND BALANCE в положения NORMAL; AUTOMATIC THRESHOLD в положение AUTO.
- 2) Поверните ручку THRESHOLD за часовой стрелкой и проверьте состояние батарей по индикатору (его показания должны быть в пределах 75% или более для нормальной работы детектора).

В большинстве случаев детектор будет хорошо определять металлы при такой установке ручек, как указано в предыдущем пункте. Однако, для эффективной работы детектора и оптимальной глубины обнаружения требуется точная настройка регуляторов GROUND BALANCE и SIGNAL BALANCE.

Процедура балансировки на грунт.

- 3) Установите AUTOMATIC THRESHOLD в положение NOAUTO. Важно: вы должны находиться в стороне от всех металлических объектов (рядом не должно быть машин, железных труб, арматуры и т.п.) На вас также не должны присутствовать металлические предметы (пряжки от ремня, ключи от машины, часы, ножи и т.п.)
- 4) Держите прибор на расстоянии вытянутой руки (примерно 50 см над землей). Нажмите PUSH BUTTON на рукоятке -нажмите, подержите секунду, затем отпустите. Услышите звук порогового тона. Поднимите прибор еще на 15 см выше. Если звук порогового тона не будет уменьшаться или не исчезнет совсем, то в этом случае для поиска необходимо установить регулятор GROUND BALANCE в положение NORMAL. Включайте AUTOMATIC THRESHOLD в режим AUTO и начинайте поиск.
- 5) Если звук порогового тона не изменяется в то время, когда вы поднимаете выше детектор, оставьте AUTOMATIC THRESHOLD в положении NO-AUTO и проведите балансировку грунта следующим образом:

А) Если пороговый тон понижается или исчезает при поднятии прибора, постепенно поворачивайте ручку GROUND BALANCE против часовой стрелки (-). Опустите прибор вниз на расстояние вытянутой руки, нажимайте и отпускайте кнопку PUSH BUTTON. После этого снова поднимите прибор на 15 см вверх и слушайте пороговый шум. Если ничего не изменилось, и пороговый тон продолжает понижаться или исчезать, повторяйте процедуру до тех пор, пока пороговый тон не выровняется и будет постоянным, когда вы поднимаете прибор на 15 см.

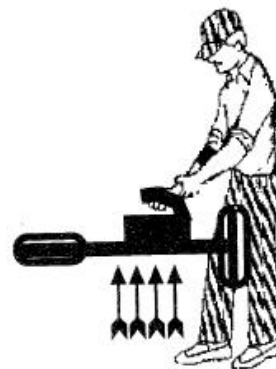

В) Если пороговый тон усиливается или прибор начинает пищать, когда прибор поднимают над землей, сделайте ту же процедуру, что описана выше. НО: в этом случае, постепенно поворачивайте ручку GROUND BALANCE за часовой стрелкой (+).

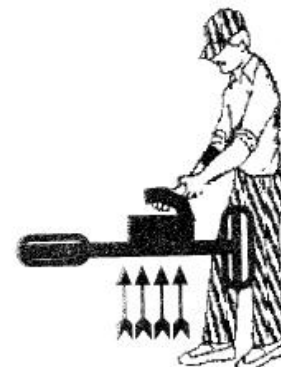

С) Не забывайте нажимать, удерживать секунду, а затем отпускать кнопку Push Button на рукоятке прибора каждый раз, когда делаете балансировку на грунт. При этом держите металлодетектор на расстоянии вытянутой руки, как чемодан.

Определите, усиливается ли сигнал или затихает, когда детектор поднят на примерно на 15 см над землей и сделайте необходимые корректировки. Опускайте кольцо и одновременно нажимайте и отпускайте Push Button. Повторяйте эту процедуру до тех пор, пока не уменьшится или не исчезнет совсем пороговый тон при поднятии детектора над землей.

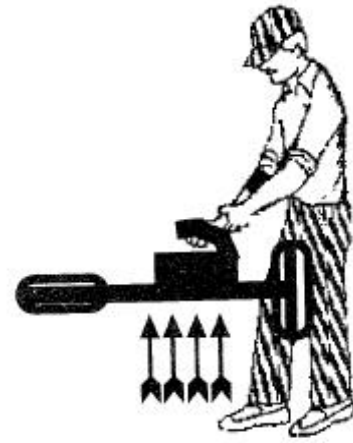

Д) Как правило при любом поиске регулятор GROUND BALANCE не должен находиться в положении, выходящем за пределы NORMAL (в сторону +). Если Вам долго не удастся сбалансировать постепенно поворачивайте регулятор SIGNAL BALANCE против часовой стрелки по направлению к (-) и попытайтесь еще раз. От этого зависит, как точно металлодетектор определит глубину залегания цели, а также обеспечит максимальную глубину обнаружения.

Если GROUND BALANCE установлен в положение NORMAL или вам легко удалось правильно установить GROUND BALANCE, тогда вы можете постепенно повернуть регулятор SIGNAL BALANCE по часовой стрелке по направлению к (+). AUTOMATIC THRESHOLD можно вернуть в режим AUTO, если вы закончили проводить GROUND BALANCE.

Определение местонахождения цели.

Если прибор окажется над зарытым в земле металлическим объектом, звуковой сигнал усилится, и стрелка датчика отклонится вправо. Если цель находится на самой поверхности почвы, звуковой сигнал и отклонение стрелки будет максимальным. Если поиск идет в режиме AUTO, детектор должен быть в постоянном движении, если вы хотите точно определить центр залегания цели. Если вы прекратите производить движения детектором, сигнал тотчас же исчезнет. Как только ценный объект замечен, обследуйте место X-образными движениями кольца, чтобы определить точное положение цели. Слушайте самый сильный звук, когда ведете кольцо, затем остановитесь и продвигайте кольцо в другом направлении, слушая самый сильный звук. Точка, в которой пересеклись два наиболее сильных сигнала, является центром цели.

Если работать в режиме NO-AUTO, можно «засечь» ОЧЕНЬ большой объект. И это нормально. Металлический предмет может иметь значительные размеры, и повернут он может быть так, что его нижняя часть может «уходить глубоко в землю». Чтобы наиболее точно определить его местонахождение, также используйте метод «X». Когда стрелка датчика даст максимальные показатели, сразу же нажмите и отпустите PUSH BUTTON. Проведите «X»-образные движения, одновременно нажимая и отпуская PUSH BUTTON, несколько раз. Когда вы найдете место, где стрелка будет отклоняться, и одновременно услышите звуковой сигнал, имейте в виду, что металлический объект находится в земле под передним кольцом. Если нажимать и отпускать PUSH BUTTON в тот момент, когда цель находится непосредственно под кольцом, звуковой сигнал станет

тише, что облегчит определение точного местонахождения объекта. В автоматическом режиме AUTOMATIC THRESHOLD процедура точного обнаружения происходит автоматически.

Когда будет точно определен центр местоположения цели, максимальная глубина залегания ее может быть определена методом триангуляции:

- Установите ориентир с одной стороны зафиксированного вами центра цели.
- Установите AUTOMATIC THRESHOLD в режим NOAUTO.
- Нажмите и отпустите Push Button на рукоятке, держа прибор на расстоянии вытянутой руки.
- Отойдите на некоторое расстояние. Затем начинайте медленно двигаться к ориентиру. Остановитесь там, где услышите первый отклик цели. Расстояние от центра переднего кольца прибора до ориентира и будет величиной глубины, на которой находится наша цель.

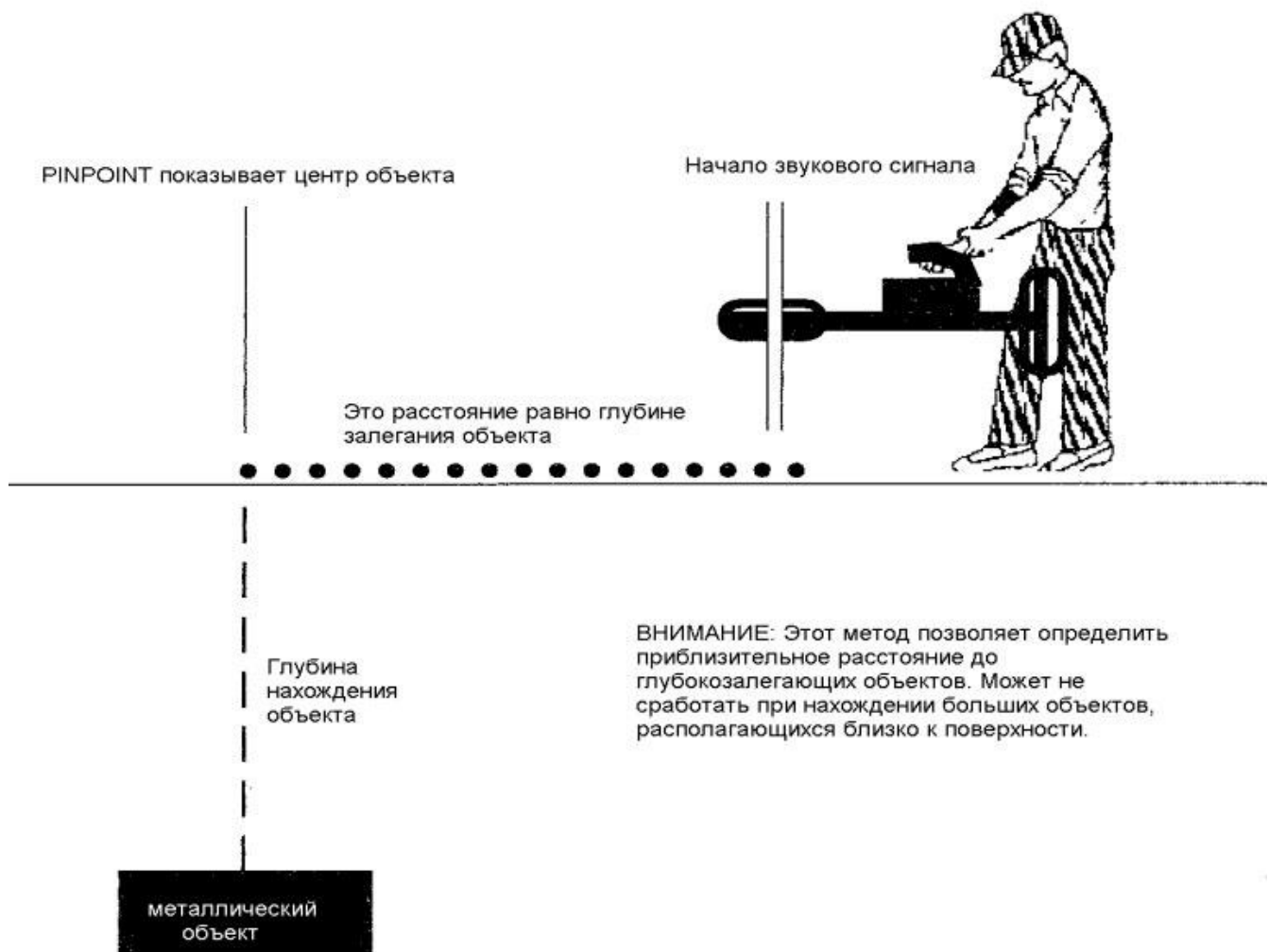

Меры предосторожности и уход за детектором.

1) Защищайте Ваш детектор от чрезмерно холодной погоды. Мороз может повредить электронные компоненты, коробку блока и/или батареи. Чрезмерное тепло также может вывести из строя прибор. Никогда не оставляйте его на солнце. Лучший способ – положить детектор в тень, если Вы не работаете. Если Вы в жаркий день оставляете прибор в автомобиле, накройте его, чтобы защитить от прямых солнечных лучей, и оставьте окна приоткрытыми для циркуляции воздуха. Лучше хранить детектор в помещении.

2) Вода может повредить прибор. Ваш детектор разработан таким образом, что защищен от слабого и умеренного дождя. Защита требуется только в сильный дождь (используйте пластиковую сумку). Избегайте попадания воды в коробку управления.

3) Если Вы не собираетесь пользоваться детектором в течение длительного времени, обязательно выньте батареи из прибора. Следите за тем, чтобы контакты были чистыми. Следите за чистотой батарейного отсека.

4) Никогда не используйте никаких смазок ни на одной из частей детектора.

5) Если детектор соприкасался с соленой водой при поиске на пляже, очистите его влажной мягкой тканью, а затем вытрите насухо.

6) Кольца не должны деформироваться при транспортировке, так как от целостности их параметров зависит правильная работа детектора в целом.

Техническая поддержка

При возникновении вопросов в работе металлодетектора по своему усмотрению Вы можете обратиться к производителю:

Компания «Вайтс Электроникс» г. Свит Хоум, штат Орегон, США

(White's Electronics, Inc. Sweet Home, Oregon USA)

Интернет: <http://whiteselectronics.com/support.html>

Телефон: 1-800-547-6911 (США), (0044) 1463 223456 (Великобритания)

Почта:

White's Electronics, 1011 Pleasant Valley Road, Sweet Home, OR 97386, (штат Орегон).

White's Electronics, 35 Harbour Road, Inverness, Scotland, IV1 1UA, (Шотландия).

Техническая поддержка на территории Российской Федерации (Россия):

Сеть фирменных магазинов металлоискателей «MD Регион.ru»

Единый тел. 8-800-555-4422

e-mail: mdregion@yandex.ru

адрес главного офиса: РФ, Кировская область, г. Киров, ул. Щорса, д. 95, оф. 237.

Адреса региональных офисов вы можете найти на сайте: www.mdregion.ru по ссылке:

<http://www.mdregion.ru/adresa-magazinov-metalloiskateley.html>

Гарантия производителя

Если в течение двух лет (24 месяцев) от даты первоначальной покупки Ваш металлоискатель производства компании «White's» выходит из строя из-за дефектов материала либо конструкции, компания «White's» обязуется отремонтировать или (по своему усмотрению) заменить все необходимые детали без взимания платы за комплектующие или работу.

Для этого просто верните полностью укомплектованный детектор Дилеру, у которого Вы его приобрели, либо доставьте его в ближайший Авторизованный сервисный центр. К прибору должно прилагаться подробное описание признаков неисправности. Для осуществления технического обслуживания устройства Вам следует предоставить документы, подтверждающие дату приобретения прибора.

На данную гарантию распространяется право передачи третьим лицам. При этом, независимо от владельца, гарантия на данный прибор действует в течение двух лет от даты первоначальной покупки.

Гарантия не распространяется на: непerezаряжаемые батареи; принадлежности, не входящие в комплект поставки; расходы на отправку/разгрузочно-погрузочные работы за пределами континентальной части США, расходы на срочную доставку (грузовые авиаперевозки, доставка на следующий день, доставка на 2-ой день, услуги по упаковке и т.д.), а также все расходы на отправку/разгрузочно-погрузочные работы в пределах континентальной части США после 90 дней от даты покупки.

Ваша покупка регистрируется компанией «White's» только в случае заполнения Талона о продаже, который заполняется и отправляется на завод Вашим дилером вскоре после первоначальной покупки. Данная процедура выполняется для регистрации информации о покупке и осведомления Вас касательно новейших исследований и разработок компании «White's».

Гарантия не распространяется на ущерб, причиненный в результате несчастного случая, неправильного использования, небрежности, внесения изменений, модификаций, несанкционированного обслуживания, а также длительного воздействия агрессивных веществ, в том числе соли. Срок действия любой подразумеваемой гарантии (например, товарной пригодности и соответствия определенному назначению) не может превышать срока, указанного в гарантии. Ни производитель, ни дилер не несут ответственности за любой случайный и косвенный ущерб.

Вышеизложенная гарантия является единственной гарантией от компании «White's» как производителя Вашего металлоискателя. Дилер или третья сторона могут предоставить Вам свои условия гарантии в зависимости от законодательства своей страны, однако без официального участия и согласия со стороны компании White's Electronics, Inc («Вайтс Электроникс»), что нами не поощряется.

Кодекс этических норм

1. Прежде чем производить поиски, ознакомьтесь с законодательством страны и области.
2. Перед проведением раскопок на частной территории получите разрешение у владельца.
3. Закапывайте за собой все ямки и не оставляйте следов.
4. Убирайте за собой весь выкопанный мусор.
5. По возможности возвращайте распознаваемую собственность ее законным владельцам.
6. Никогда не уничтожайте находки исторической или археологической ценности.
7. Цените и защищайте природные ресурсы, животных и собственность, как общественную, так и частную.
8. Поступайте как лучший представитель своего хобби; всегда будьте внимательны, тактичны и вежливы.



Металлоискатели компании «Вайтс Электроникс»

производятся, собираются и тестируются

в городе Свит Хоум, штат Орегон, США.

НАЙДИ СВОЙ КЛАД!



MDREGION.RU - КРУПНЕЙШИЕ В РОССИИ

8-800-555-4422

